

P5-16...R40-17

Modèle: C01

fr

Notice de montage et d'utilisation

Moteur de volet roulant avec récepteur radio intégré

Informations importantes pour:

• l'installateur / • l'électricien / • l'utilisateur

À transmettre à la personne concernée!

L'original de cette notice doit être conservée par l'utilisateur.

2010 301 107 0a 16/02/2024

Becker-Antriebe GmbH
Friedrich-Ebert-Straße 2-4
35764 Sinn/Allemagne
info@becker-antriebe.com
www.becker-antriebe.com



BECKER
for you. forever.

Sommaire

Généralités	3
Garantie	4
Consignes de sécurité	4
Remarques pour l'utilisateur	4
Remarques pour le montage et la mise en service	4
Utilisation conforme	6
Montage et démontage du câble de connexion enfichable	6
Montage	7
Mise en service	10
Programmation de l'émetteur maître	11
Contrôle de l'affectation du sens de rotation	11
Gestion intelligente de l'installation	12
Indicateur d'état des positions de fin de course (ESI)	12
Réglage des positions de fin de course	12
De la butée supérieure à la butée inférieure	12
Du point supérieur au point inférieur	13
De la butée supérieure au point inférieur	13
Du point supérieur à la butée inférieure	13
Modification des positions de fin de course réglées	13
Effacement des positions de fin de course	14
Positions intermédiaires I + II	15
Programmation d'autres émetteurs	15
Effacement de l'émetteur	16
Reprogrammation de l'émetteur maître	17
Commande sur place avec un bouton poussoir	18
Sécurité antigel supérieure	18
Activation/désactivation de la sécurité antigel supérieure	18
Détection d'obstacles	18
Fonction de moustiquaire	19
Programmation des horaires de déplacement	19
Effacement des horaires de déplacement	20
Élimination	20
Maintenance	20
Caractéristiques techniques Ø35	20
Caractéristiques techniques Ø45	21
Que faire si...	21
Exemple de raccordement	22
Déclaration de conformité	23

Généralités

Ces moteurs tubulaires sont des équipements de qualité supérieure présentant les caractéristiques suivantes :

- Optimisés pour les applications de volets roulants
- Commande individuelle, de groupe ou centrale par radio
- Pas de câblage pour relier le commutateur ou une commande à relais
- Possibilité de combiner librement le moteur et les émetteurs adaptés
- Réglage simple des fins de course via l'émetteur
- Installation possible sans butée (du point supérieur au point inférieur)
- Réglage de deux positions intermédiaires à choisir librement
- Création flexible de groupes par radio, modifiable à tout moment sans opération de montage
- La fonction de mémorisation intégrée permet de programmer en toute simplicité jusqu'à deux horaires de commutation, avec répétition quotidienne.
- Reconnaissance automatique de la position de fin de course inférieure en cas d'utilisation d'attaches souples avec « la roue du dispositif de détection des obstacles »
- Reconnaissance automatique des positions de fin de course grâce à un système électronique intelligent lors de l'utilisation de systèmes de butée
- Détection des obstacles même en cas d'utilisation d'attaches rigides (blocages des axes)
 - Une légère pression exercée sur le tablier du volet roulant rend le soulèvement et la prise par le dessous plus difficiles
- Convient pour les profils rigides en aluminium, en acier et en bois
- Pas d'ajustement ultérieur des fins de course : lors de l'utilisation d'un système de butées, les changements de tablier/toile sont compensés automatiquement.
- Reconnaissance de couple dans le sens Montée lorsque le tablier du volet roulant est bloqué ou gelé permettant de prévenir l'endommagement de ce dernier
- Réglage de la sécurité antigel possible en position de fin de course supérieure
- Sollicitation considérablement réduite des butées et du tablier/de la toile
- Fonctionnement respectueux de l'installation et du moteur permettant d'accroître leur durée de vie
- Pour câble de connexion enfichable
- Fonction de moustiquaire

Lors de l'installation et du réglage de l'appareil, veuillez respecter la présente notice de montage et d'utilisation.



La date de fabrication est composée des quatre premiers chiffres du numéro de série.

Les chiffres 1 et 2 indiquent l'année et les chiffres 3 et 4 la semaine calendaire.

Exemple : Semaine calendaire 34 de l'année 2020

N° de série :	2034XXXXX
---------------	-----------

Explication des pictogrammes

	PRUDENCE	PRUDENCE signale un risque pouvant entraîner des blessures s'il n'est pas évité.
	ATTENTION	ATTENTION signale des mesures à prendre pour éviter des dommages matériels.
		Indique des conseils d'utilisation et autres informations utiles.

Garantie

Toute modification du moteur et toute installation inappropriée allant à l'encontre de cette notice et de nos autres consignes peuvent causer des blessures corporelles graves ou représenter un risque pour la santé des utilisateurs, par ex. des contusions. C'est pourquoi, toute modification de la construction ne peut être effectuée qu'après nous en avoir informés et après obtention de notre accord. Nos consignes, notamment celles mentionnées dans la présente notice de montage et d'utilisation, doivent être respectées impérativement.

Toute modification des produits allant à l'encontre de leur utilisation conforme n'est pas autorisée.

Lorsqu'ils utilisent nos produits, les fabricants des produits finis et les installateurs doivent impérativement tenir compte et respecter toutes les dispositions légales et administratives nécessaires, en particulier les dispositions relatives à la compatibilité électromagnétique actuellement en vigueur, notamment en ce qui concerne la production du produit fini, l'installation et le service clientèle.

Consignes de sécurité

Les consignes de sécurité et avertissements suivants ont pour but de prévenir les risques et d'éviter les dommages corporels et matériels.

Remarques pour l'utilisateur

Remarques générales

- Pendant le nettoyage, la maintenance et le remplacement de pièces, le moteur doit être débranché de la source d'alimentation électrique.
- Tous les travaux et toutes les autres activités, y compris les travaux de maintenance et de nettoyage, réalisés sur les installations électriques et l'installation même, doivent être effectués uniquement par des personnes qualifiées, notamment des électriciens spécialisés.
- Ces appareils peuvent être utilisés par des enfants à partir de 8 ans et par des personnes dont les facultés physiques, sensorielles ou mentales sont diminuées ou qui manquent d'expérience et/ou de connaissances, dans la mesure où ils/elles sont surveillés ou bien si l'emploi sûr de l'appareil leur a été enseigné et qu'ils/elles ont compris les risques en découlant. Les enfants ne doivent pas jouer avec l'appareil.
- Le niveau d'usure et de détérioration des installations doit être régulièrement contrôlé par une personne qualifiée.
- N'utilisez pas les installations si une réparation ou un réglage est nécessaire.
- Surveillez les installations lorsqu'elles sont en mouvement et éloignez les personnes jusqu'à ce qu'elles soient complètement fermées.
- Observez la zone de danger de l'installation pendant le fonctionnement.
- Veillez à conserver une distance suffisante (au moins 40 cm) entre les pièces mobiles et les objets avoisinants.



Prudence

Consignes de sécurité à respecter pour éviter les blessures graves

- **Éliminez ou sécurisez les points d'écrasement et de cisaillement.**

Remarques pour le montage et la mise en service

Remarques générales

- Les consignes de sécurité de la norme EN 60335-2-97 doivent être respectées. Notez que ces consignes de sécurité ne sont en aucun cas exhaustives car cette norme ne peut recenser toutes les sources de danger. Par exemple, la construction du produit motorisé, le comportement du moteur lorsqu'il est installé ou l'application du produit fini dans le domaine d'utilisation de l'utilisateur final ne peuvent pas être pris en compte par le fabricant du moteur. Pour toute question ou en cas d'incertitude concernant les consignes de sécurité mentionnées dans la norme, adressez-vous au fabricant du produit partiel ou du produit fini correspondant.
- Respectez toutes les normes et prescriptions en vigueur pour l'installation électrique.
- Tous les travaux et toutes les autres activités, y compris les travaux de maintenance et de nettoyage, réalisés sur les installations électriques et l'installation même, doivent être effectués uniquement par des personnes qualifiées, notamment des électriciens spécialisés.
- Seuls les pièces de rechange, les outils et les dispositifs accessoires autorisés par le fabricant du moteur doivent être utilisés. En utilisant des produits tiers non agréés ou en modifiant l'installation et ses accessoires, vous mettez en danger votre sécurité et celle de tiers ; c'est pourquoi l'utilisation de produits d'autres marques non

agréés ou les modifications pour lesquelles nous n'avons pas été concertés et que nous n'avons pas permises ne sont pas autorisées. Nous déclinons toute responsabilité pour les dommages dus au non-respect de cette consigne.

- Montez l'interrupteur avec préréglage ARRÊT à portée de vue du produit motorisé, mais éloigné des pièces mobiles, à une hauteur supérieure à 1,5 m. Celui-ci ne doit pas être accessible au public.
- Les dispositifs de commande fixes doivent être installés de manière visible.
- Les caractéristiques du produit motorisé doivent être compatibles avec le couple assigné et la durée de fonctionnement assignée.
Vous trouverez les caractéristiques techniques (couple nominal, durée de fonctionnement) sur la plaque signalétique du moteur tubulaire.
- Les pièces du moteur bougeant de manière dangereuse doivent être montées à plus de 2,5 m du sol ou de tout autre plan donnant accès au moteur.
- Réglez/Programmez correctement les positions de fin de course après la mise en service pour garantir le fonctionnement sûr de l'installation.
- Les moteurs équipés d'un câble H05VV-F ne doivent être installés qu'en intérieur.
- Les moteurs équipés d'un câble de connexion H05RR-F, S05RN-F ou 05RN-F peuvent être utilisés en extérieur et en intérieur.
- Pour la mise du moteur dans l'axe, utilisez exclusivement les composants figurant dans le catalogue d'accessoires mécaniques en vigueur du fabricant du moteur. Montez-les conformément aux indications du fabricant.
- Lorsque le moteur pour tabliers/toiles est installé dans une zone indiquée spécifiquement (par ex. issues de secours, zones dangereuses, zones de sécurité), respectez toutes les normes et prescriptions en vigueur correspondantes.
- Après avoir installé le moteur, l'installateur doit consigner le moteur tubulaire utilisé dans le chapitre Caractéristiques techniques et noter le lieu de montage.



Prudence

Consignes de sécurité à respecter pour éviter les blessures graves

- **Pendant le fonctionnement des installations et appareils électriques ou électroniques, certains composants, tels que le bloc d'alimentation, sont soumis à une tension électrique dangereuse. Toute intervention par des personnes non qualifiées ou tout non-respect des avertissements peut causer des blessures corporelles ou des dommages matériels.**
- **Prudence lors de tout contact avec le moteur tubulaire. Celui-ci peut en effet chauffer pendant le fonctionnement pour des raisons liées à sa technologie.**
- **Avant d'installer la motorisation, enlevez tous les câbles inutiles et mettez hors service tout équipement qui n'est pas nécessaire pour un fonctionnement motorisé.**
- **Éliminez ou sécurisez les points d'écrasement et de cisaillement.**
- **Lors de l'installation du moteur, prévoyez un système de coupure du réseau sur tous les pôles avec une largeur d'ouverture de contact d'au moins 3 mm par pôle (EN 60335).**
- **En cas d'endommagement du câble secteur, seul le fabricant est autorisé à en effectuer le remplacement. Pour les moteurs avec câble de connexion enfichable, remplacez ce dernier par un câble secteur du même type disponible auprès du fabricant du moteur.**

Attention

Consignes de sécurité à respecter pour éviter les dommages matériels.

- **Veillez à conserver une distance suffisante entre les pièces mobiles et les objets avoisinants.**
- **Ne transportez jamais le moteur par le câble de connexion.**
- **Assurez-vous de la fixation sûre des raccords encliquetables et des vis des supports.**
- **Assurez-vous que rien ne frotte sur le moteur tubulaire comme, par ex. les attaches du tablier/de la toile, des vis.**
- **Le moteur doit être monté en position horizontale.**

Utilisation conforme

Le type de moteur tubulaire décrit dans la présente notice est exclusivement destiné au fonctionnement d'installations de volets roulants.

Outre la fixation par attache rigide, ce type de moteur tubulaire est compatible avec d'autres attaches rigides. Ces systèmes sont reconnus automatiquement.

Si les attaches ou la lame supérieure sont vissés ou rivés sur l'axe, il est nécessaire de paramétrer un point pour la position de fin de course inférieure.

Utilisez uniquement les vis EJOT Delta PT 40x12 WN 5454 Torx (9900 000 545 4) pour fixer les pièces de connexion au moteur Ø 35 mm PXX/XX.

Pour les applications de protection solaire, veuillez employer exclusivement les types de moteurs tubulaires conçus à cet effet.

Ce type de moteur tubulaire est conçu pour être utilisé dans des installations individuelles (un moteur par axe).

Ce type de moteur tubulaire ne doit pas être utilisé dans une atmosphère explosive.

Le câble de connexion ne doit pas être utilisé pour transporter le moteur. Pour ce faire, utilisez toujours le tube du moteur.

Toutes les autres applications, utilisations et modifications ne sont pas autorisées pour des raisons de sécurité dans le but de protéger l'utilisateur et les tiers car elles pourraient entraver la sécurité de l'installation et ainsi présenter un risque de dommages corporels et matériels. Le fabricant du moteur décline toute responsabilité pour les dommages dus au non-respect de cette consigne.

Les indications de cette notice d'utilisation doivent être impérativement respectées lors du fonctionnement de l'installation ou de sa réparation. Le fabricant du moteur décline toute responsabilité pour les dommages dus à une utilisation inappropriée.

Attention

N'utilisez des attaches rigides que si les lames du volet roulant sont suffisamment rigides. En position fermée, le tablier ne doit pas dépasser des coulisses. Dans le cas contraire, l'articulation située entre les deux lames supérieures risque d'être trop fortement sollicitée et de s'endommager.

Montage et démontage du câble de connexion enfichable

 **Prudence**
Coupez l'alimentation électrique avant de monter/démonter le câble de connexion.

Montage du câble de connexion enfichable

Ø35 / Ø45 / Ø58

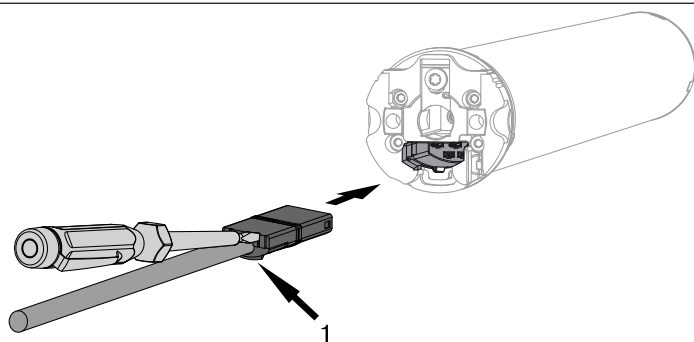

1 = ergot

Veillez à **couper la tension** du câble de connexion puis insérez-le dans la tête du moteur jusqu'à ce que vous entendiez l'ergot du moteur s'enclencher. Le cas échéant, utilisez un tournevis plat pour pouvoir enfoncer l'embout plus loin. Placez le tournevis dans l'une des deux fentes prévues à cet effet sur le connecteur.

Contrôlez l'enclenchement.

Démontage du câble de connexion enfichable pour moteurs tubulaires

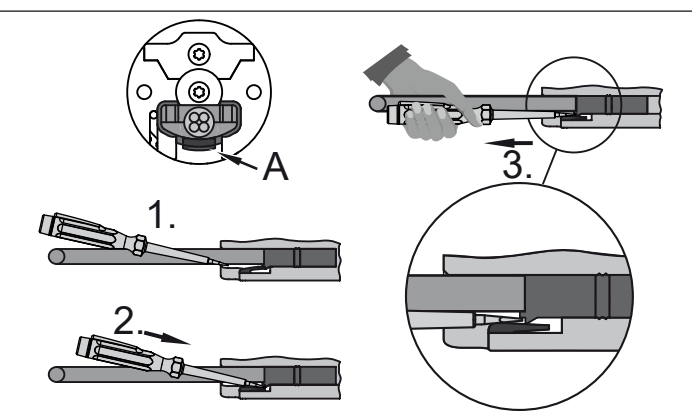
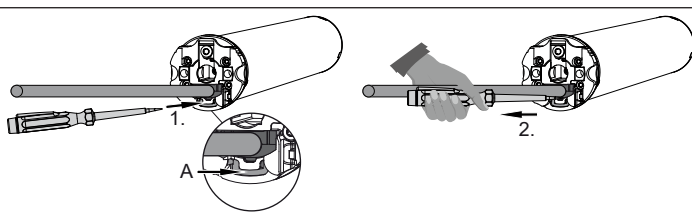
<p style="text-align: center;">Ø35</p> 	<p>Insérez un tournevis plat adapté à mi-chemin entre l'ergot et la languette d'arrêt, de manière à ce que cette dernière libère l'ergot du connecteur.</p> <p>À présent, vous pouvez extraire simultanément le câble de connexion et le tournevis plat.</p>
<p style="text-align: center;">Ø45 / Ø58</p> 	<p>Insérez un tournevis plat adapté au centre jusqu'en butée dans l'orifice de l'étrier enfichable, de manière à ce que ce dernier libère l'ergot du connecteur.</p> <p>À présent, vous pouvez extraire simultanément le câble de connexion et le tournevis plat.</p>
<p>A = Languette d'arrêt</p>	<p>A = Étrier enfichable</p>

Montage

Montage du moteur

Attention

Pour la mise du moteur dans l'axe, utilisez exclusivement les composants figurant dans le catalogue d'accessoires mécaniques en vigueur du fabricant du moteur.

L'installateur doit s'assurer avant le montage que la maçonnerie ou le système à motoriser sont suffisamment solides (couple du moteur plus poids du tablier/de la toile).



Prudence

Les raccordements électriques ne doivent être effectués que par un électricien spécialisé. Coupez et sécurisez l'alimentation électrique avant le montage. Veuillez remettre les informations de raccordement ci-jointes à l'électricien chargé des travaux.

Si le tablier du volet roulant doit venir contre la butée supérieure, respectez les consignes suivantes : le tablier du volet roulant doit être sécurisé contre le retour dans le coffre par des butées d'arrêt ou par une lame finale coudée. Avec les éléments pré-assemblés, nous recommandons l'emploi de butées cachées dans les coulisses.

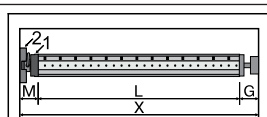

Déterminez l'encombrement latéral (M) en mesurant la tête du moteur (1) et le support mural (2). Pour obtenir la longueur (L) de l'axe, soustrayez l'encombrement latéral (M) et l'embout (G) à la dimension intérieure du coffre (X) : $L = X - M - G$.

L'encombrement latéral (M) peut varier suivant la combinaison moteur-support mural.

Fixez ensuite le support mural et l'embout. Veillez à ce que l'axe forme un angle droit avec le mur et à ce que le système monté offre un jeu axial suffisant.

Attention

En cas d'utilisation d'attaches rigides, il est nécessaire d'employer des supports fermés. Volet roulant fermé, le moteur tubulaire pousse le tablier vers le bas pour rendre difficile tout soulèvement ou prise par le bas. Utilisez uniquement des tabliers suffisamment solides, par exemple en aluminium, en acier ou en bois. Pour éviter tout endommagement du tablier, celui-ci doit coulisser sur toute la hauteur dans des coulisses.

Montage et démontage du tenon

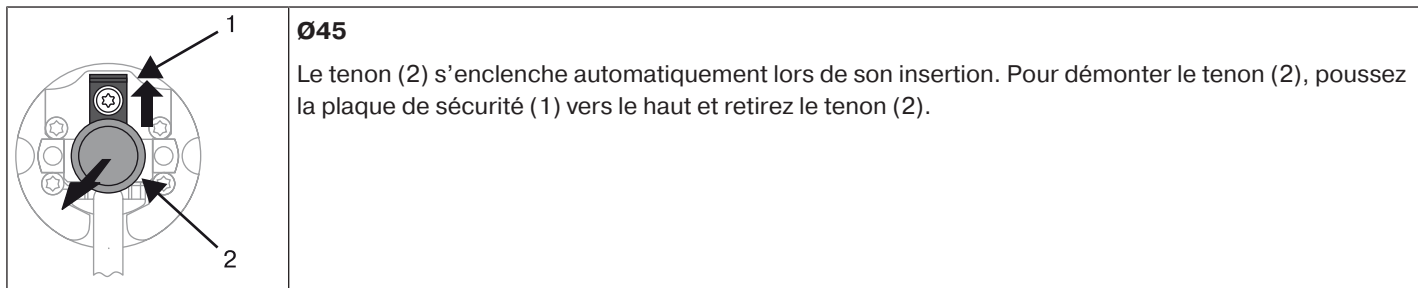

Si vous souhaitez utiliser la « détection d'obstacles », vous devez utiliser la « roue pour détection d'obstacles ».

Montage et démontage de la roue

Montage de l'anneau sur la couronne

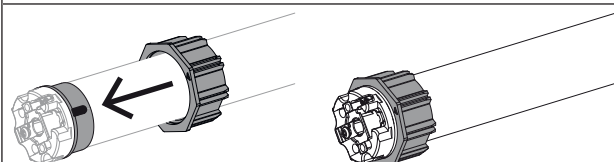

Montage de la roue avec dispositif de blocage sur le tube de sortie

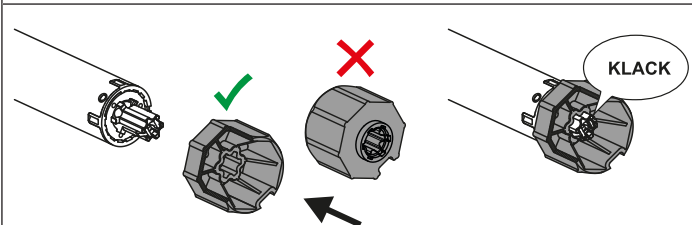

Démontage de la roue avec dispositif de blocage sur le tube de sortie

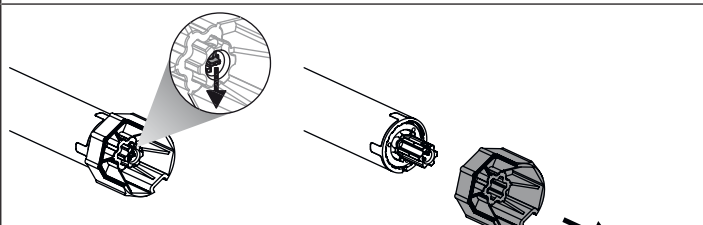

Montage et démontage de la roue avec dispositif de blocage de la roue ou raccord vissé

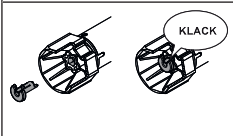

Montage et démontage de la roue avec dispositif de blocage de la roue séparé

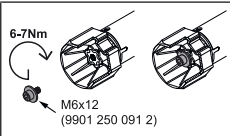

Montage et démontage de la roue avec raccord vissé

Montage du moteur dans l'axe

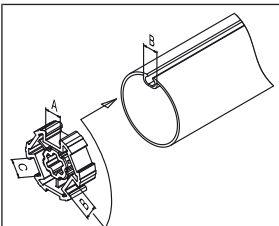

Axes à profil :

Avec certaines roues, il est possible de compenser les tolérances de largeur de la rainure de plusieurs axes en tournant la roue pour l'amener dans une autre rainure. Ces rainures ont des dimensions différentes et permettent un montage bien ajusté du moteur.

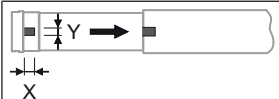

Axes ronds :

Mesurez la came de la couronne (X, Y). Retirez ensuite le tube côté moteur pour pouvoir insérer la came de la couronne dans l'axe. La came de la couronne ne doit pas avoir de jeu par rapport à l'axe.

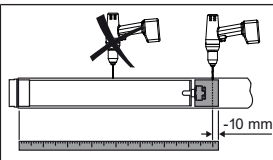

Nous recommandons, pour garantir une transmission sûre du couple de rotation avec des **axes ronds**, de visser la roue sur l'axe (voir tableau ci-dessous).

Attention! Lors du perçage de l'axe, veillez à ne jamais percer dans la zone du moteur tubulaire !

Dimension du moteur [mm]	Roue	Couple maxi. [Nm]	Vis de fixation pour (4 unités)
Ø 35-Ø 45	Tous	jusqu'à 50	Vis à tôle Ø 4,8 x 9,5 mm

Nous recommandons de visser également l'embout sur l'axe.

Attention

Ne cognez jamais sur le moteur tubulaire et veillez à ne pas le laisser tomber lors de son introduction dans l'axe ! Le tablier ne peut être fixé qu'au moyen d'attaches souples ou d'attaches rigides. Nous recommandons d'utiliser au moins 3 unités par mètre d'axe.

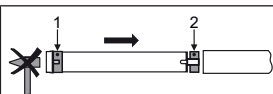

Montez le moteur tubulaire avec la bague correspondante (1) et la roue (2). Si la bague dispose de plusieurs rainures, choisissez la rainure parfaitement appropriée et faites glisser la bague (1) sur la couronne.

Insérez ensuite le moteur tubulaire dans l'axe, avec la bague (1) et la roue (2) prémontées. Veillez à ce que la bague et la roue soient correctement logées dans l'axe.

Accrochez l'unité montée (axe, moteur tubulaire et embout) dans le coffre et sécurisez le moteur en tenant compte du type de fixation du support mural (avec goupille ou fixation à ressort).

Positionnez l'axe de sorte que le tablier du volet roulant puisse être fixé avec des attaches ou montez les attaches rigides conformément aux indications du fabricant.

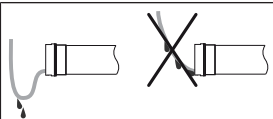

Pose du câble de connexion

Posez et fixez le câble de connexion au moteur tubulaire en montant. Le câble de connexion ne doit pas empiéter sur la zone d'enroulement. Recouvrez les arêtes vives.

L'antenne extérieure éventuellement fournie ne doit en aucun cas être raccourcie ou endommagée et ne doit pas non plus empiéter sur la zone d'enroulement.

⚠ Prudence! La tension réseau peut être présente au niveau d'une antenne endommagée ou coupée. Tout contact constitue un danger de mort imminente ! Les installations dotées d'une antenne endommagée doivent être immédiatement mises hors tension et réparées.

Mise en service

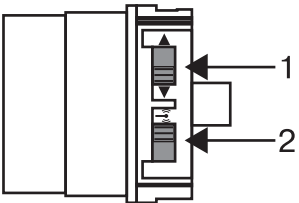
Explication des symboles	
▲	Touche MONTÉE
■	Touche ARRÊT
▼	Touche DESCENTE
●	Touche de programmation (sur l'émetteur)
(M) ...X	Le récepteur acquitte une ou plusieurs fois par un claquement ou un mouvement de réaction
	1 = commutateur de sens de rotation 2 = commutateur radio

Attention

Les moteurs tubulaires sont conçus pour un fonctionnement de courte durée. Un disjoncteur thermique intégré permet de prévenir toute surchauffe du moteur tubulaire. Lors de la mise en service (tablier long/toile longue ou temps de fonctionnement prolongé), il est possible que le disjoncteur thermique se déclenche. Dans ce cas, le moteur se coupe. Après un bref temps de refroidissement, l'installation est de nouveau opérationnelle. Le moteur n'atteint sa durée de fonctionnement totale qu'une fois refroidi à température ambiante. Évitez tout déclenchement répété du disjoncteur thermique.

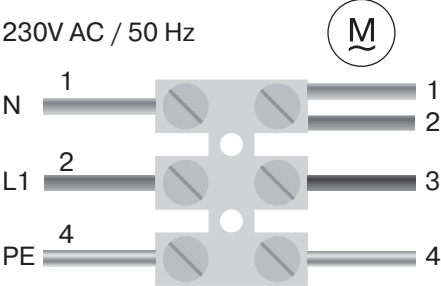
<p>230V AC / 50 Hz</p> 	<p>Raccordement du moteur tubulaire</p> <p>Branchez le moteur tubulaire sur l'alimentation électrique.</p>
<p>1 = bleu</p> <p>2 = marron</p> <p>3 = noir</p> <p>4 = vert-jaune</p>	
	<p>Réglage du mode de programmation du moteur tubulaire</p> <p>Réglage du mode de programmation du moteur tubulaire par la mise sous tension</p> <ul style="list-style-type: none"> ▸ Mettez l'installation sous tension. ▸ Le moteur tubulaire se trouve en mode de programmation pendant 3 minutes.

i Si plusieurs moteurs tubulaires doivent être branchés en parallèle, vous pouvez désactiver le mode de programmation de l'un des moteurs tubulaires en poussant le commutateur radio vers l'extérieur après la mise sous tension.

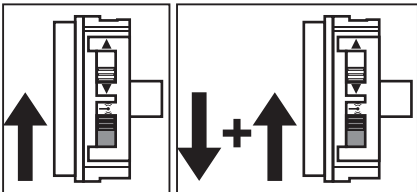
	<p>Réglage du mode de programmation du moteur tubulaire via le commutateur radio</p> <p>Poussez le commutateur radio vers l'intérieur. Si le commutateur radio se trouve déjà dans cette position, poussez-le vers l'extérieur avant de le ramener de nouveau vers l'intérieur.</p> <ul style="list-style-type: none"> ▸ Le moteur tubulaire se trouve en mode de programmation pendant 3 minutes.
--	--

Programmation de l'émetteur maître

● 3s	Ⓜ 2x	Appuyez pendant 3 secondes sur la touche de programmation tandis que le mode de programmation est actif. <ul style="list-style-type: none">▷ Le moteur tubulaire confirme la programmation.▶ Le processus de programmation est ainsi terminé.
------	------	---

i Si un émetteur est déjà programmé dans le récepteur, appuyez pendant 10 secondes sur la touche de programmation.

Contrôle de l'affectation du sens de rotation

i Possibilité de modifier le sens de rotation uniquement si aucune position de fin de course n'est programmée.

Il existe plusieurs possibilités de modification du sens de rotation:

- Modification du sens de rotation via le commutateur de sens de rotation
- Modification du sens de rotation via l'émetteur maître

Modification du sens de rotation via le commutateur de sens de rotation

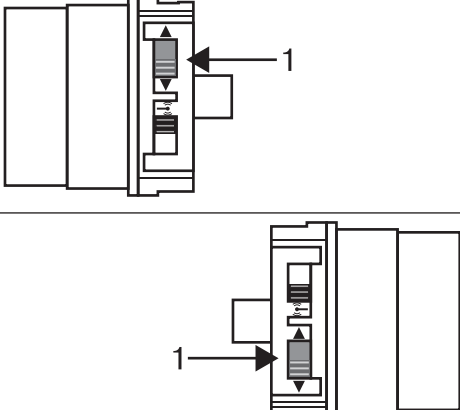
Appuyez sur la touche ▲ ou ▼ <ul style="list-style-type: none">▷ Le tablier/la toile se déplace dans la direction souhaitée.▶ L'affectation du sens de rotation est OK.	
Si le tablier/la toile se déplace dans la mauvaise direction, modifiez l'affectation du sens de rotation. Procédez comme suit :	
	Poussez le commutateur de sens de rotation (1) dans la position opposée. <ul style="list-style-type: none">▷ L'affectation du sens de rotation est alors modifiée.▶ Vérifiez de nouveau l'affectation du sens de rotation.

Modification du sens de rotation via l'émetteur maître

Appuyez sur la touche ▲ ou ▼. <ul style="list-style-type: none">▷ Le tablier/la toile se déplace dans la direction souhaitée.▶ L'affectation du sens de rotation est OK.	
Si le tablier/la toile se déplace dans la mauvaise direction, modifiez l'affectation du sens de rotation. Procédez comme suit :	
●+▲+▼ 3s	Ⓜ 3x Appuyez en premier lieu sur la touche de programmation puis, dans les 3 secondes qui suivent, maintenez les touches ▲ et ▼ enfoncées pendant 3 secondes. <ul style="list-style-type: none">▶ Le moteur tubulaire confirme la programmation. Vérifiez de nouveau l'affectation du sens de rotation.

Gestion intelligente de l'installation

Fin de l'installation après le réglage automatique des positions de fin de course

Le moteur enregistre le réglage de la position de fin de course définitivement, une fois que le volet/le store a atteint 3 fois chaque position de fin de course. L'installation est alors terminée. Si une position de fin de course est réglée par un point, elle est immédiatement et définitivement enregistrée.

Indicateur d'état des positions de fin de course (ESI)

Un arrêt bref suivi d'une poursuite de la course signale que, dans cette direction, aucune position de fin de course n'est encore réglée.

Réglage des positions de fin de course

i Le réglage des positions de fin de course ne peut être effectué que via l'émetteur maître. L'affectation du sens de rotation doit être correcte. Lors du réglage des positions de fin de course, le moteur tubulaire se déplace en mode homme mort avec ESI (indicateur d'état des positions de fin de course). Procédez toujours, en premier lieu, au réglage de la position de fin de course supérieure. Veillez, pour la position de fin de course supérieure, à ce que le tablier du volet roulant ne sorte pas des coulisses. Lors de la première installation, de l'utilisation des attaches souples et du réglage des positions de fin de course « ... à la butée inférieure », l'axe tourne au niveau de la position de fin de course inférieure d'environ 1/4 de tour de plus qu'habituellement. Le moteur tubulaire reconnaît ainsi automatiquement l'utilisation de verrous ou d'attaches. Le moteur tubulaire s'arrête automatiquement.

Attention

Pour la détection d'obstacles pendant le fonctionnement du moteur tubulaire sans la roue, un point doit être enregistré dans la position de fin de course inférieure en cas d'utilisation d'attaches souples.

Il existe plusieurs possibilités de réglage des positions de fin de course :

- De la butée supérieure à la butée inférieure
- Du point supérieur au point inférieur
- De la butée supérieure au point inférieur
- Du point supérieur à la butée inférieure

La position de fin de course est enregistrée lorsque le moteur tubulaire se coupe **automatiquement** à la position désirée lors du réglage des positions de fin de course et que la position a été atteinte 3 fois.

De la butée supérieure à la butée inférieure

▲	Remontez le volet/le store contre la butée supérieure permanente. ▷ Le moteur tubulaire s'arrête automatiquement.
▼	Puis, abaissez-le contre la butée inférieure permanente. ▷ Le moteur tubulaire s'arrête automatiquement. ▶ Les positions de fin de course sont programmées.

Du point supérieur au point inférieur

i Ce réglage des positions de fin de course ne permet pas de compenser la longueur du tablier/de la toile.

▲		Déplacez le tablier/la toile dans la position de fin de course supérieure souhaitée.
●+▲	(M) 1x	Appuyez en premier lieu sur la touche de programmation puis, dans les 3 secondes qui suivent, sur la touche ▲, et maintenez les deux touches enfoncées. ▸ Le moteur tubulaire confirme la programmation.
▼		Déplacez ensuite le tablier/la toile dans la position de fin de course inférieure souhaitée.
●+▼	(M) 1x	Appuyez en premier lieu sur la touche de programmation puis, dans les 3 secondes qui suivent, sur la touche ▼, et maintenez les deux touches enfoncées. ▸ Le moteur tubulaire confirme la programmation. ▸ Les positions de fin de course sont programmées.

De la butée supérieure au point inférieur

▲		Remontez le tablier/la toile contre la butée supérieure permanente. ▸ Le moteur tubulaire s'arrête automatiquement.
▼		Déplacez ensuite le tablier/la toile dans la position de fin de course inférieure souhaitée.
●+▼	(M) 1x	Appuyez en premier lieu sur la touche de programmation puis, dans les 3 secondes qui suivent, sur la touche ▼, et maintenez les deux touches enfoncées. ▸ Le moteur tubulaire confirme la programmation. ▸ Les positions de fin de course sont programmées.

Du point supérieur à la butée inférieure

▲		Déplacez le tablier/la toile dans la position de fin de course supérieure souhaitée.
●+▲	(M) 1x	Appuyez en premier lieu sur la touche de programmation puis, dans les 3 secondes qui suivent, sur la touche ▲, et maintenez les deux touches enfoncées. ▸ Le moteur tubulaire confirme la programmation.
▼		Puis, abaissez le tablier/la toile contre la butée inférieure permanente. ▸ Le moteur tubulaire s'arrête automatiquement. ▸ Les positions de fin de course sont programmées.

Modification des positions de fin de course réglées

i La modification des positions de fin de course réglées ne peut être effectuée que via l'émetteur maître.

1) Raccourcissement de la plage de déplacement (la position de fin de course souhaitée se trouve dans la plage de déplacement potentielle)

▲/▼		Déplacez le tablier/la toile dans la nouvelle position de fin de course souhaitée.
●+▲ ou ●+▼	(M) 1x	Appuyez en premier lieu sur la touche de programmation puis, dans les 3 secondes qui suivent, sur la touche ▼ (pour la position de fin de course inférieure) ou ▲ (pour la position de fin de course supérieure), et maintenez les deux touches enfoncées. ▸ Le moteur tubulaire confirme la programmation. ▸ La nouvelle position de fin de course a été enregistrée.

2) Augmentation de la plage de déplacement (la position de fin de course souhaitée se trouve en dehors de la plage de déplacement potentielle)

Attention

En cas de suppression d'une ou des deux positions de fin de course, toutes les autres fonctions paramétrées (position intermédiaire I, position intermédiaire II, sécurité antigel supérieure, détection d'obstacles, horaires de déplacement, fonction de moustiquaire) seront également effacées.

▲ / ▼		Amenez le tablier/la toile dans la position de fin de course vers laquelle vous souhaitez étendre la plage de déplacement.
● + ■ 10s	(M) 2x	Appuyez en premier lieu sur la touche de programmation puis, dans les 3 secondes qui suivent, sur la touche ARRÊT, et maintenez les deux touches enfoncées pendant 10 secondes. <ul style="list-style-type: none"> ▷ Le moteur tubulaire confirme la programmation. ▶ La position de fin de course est effacée.
▲ / ▼		Déplacez le tablier/la toile dans la nouvelle position de fin de course souhaitée.
● + ▲ ou ● + ▼	(M) 1x	Appuyez en premier lieu sur la touche de programmation puis, dans les 3 secondes qui suivent, sur la touche ▼ (pour la position de fin de course inférieure) ou ▲ (pour la position de fin de course supérieure), et maintenez les deux touches enfoncées. <ul style="list-style-type: none"> ▷ Le moteur tubulaire confirme la programmation. ▶ La nouvelle position de fin de course a été enregistrée.

Effacement des positions de fin de course

Attention

En cas de suppression d'une ou des deux positions de fin de course, toutes les autres fonctions paramétrées (position intermédiaire I, position intermédiaire II, sécurité antigel supérieure, détection d'obstacles, horaires de déplacement, fonction de moustiquaire) seront également effacées.



L'effacement des positions de fin de course ne peut être effectué que via l'émetteur maître. Les positions de fin de course supprimées sont indiquées via l'ESI.

Effacement des positions de fin de course individuellement

▲ / ▼		Déplacez le volet/le store dans la position de fin de course à effacer.
● + ■ 10s	(M) 2x	Appuyez en premier lieu sur la touche de programmation puis, dans les 3 secondes qui suivent, sur la touche ARRÊT, et maintenez les deux touches enfoncées pendant 10 secondes. <ul style="list-style-type: none"> ▷ Le moteur tubulaire confirme la programmation. ▶ La position de fin de course a été effacée.

Effacement des deux positions de fin de course

▲ / ▼		Déplacez le tablier/la toile entre les positions de fin de course.
● + ■ 10s	(M) 2x	Appuyez en premier lieu sur la touche de programmation puis, dans les 3 secondes qui suivent, sur la touche ARRÊT, et maintenez les deux touches enfoncées pendant 10 secondes. <ul style="list-style-type: none"> ▷ Le moteur tubulaire confirme la programmation. ▶ Les positions de fin de course ont été effacées.

Positions intermédiaires I + II

i Les positions intermédiaires I + II sont des positions du tablier/de la toile à choisir librement entre les deux positions de fin de course. Chaque touche de déplacement peut être affectée à une position intermédiaire. Avant de régler une position intermédiaire, il faut régler les deux positions de fin de course.

Réglage / Modification de la position intermédiaire souhaitée

▲ / ▼		Déplacez le tablier/la toile dans la position intermédiaire souhaitée.
■ + ▲ ou ■ + ▼	(M) 1x	Appuyez en premier lieu sur la touche ARRÊT puis, dans les 3 secondes qui suivent, sur la touche de déplacement souhaitée, et maintenez les deux touches enfoncées. <ul style="list-style-type: none"> ▸ Le moteur tubulaire confirme la programmation. ▸ La position intermédiaire a été enregistrée.

Déplacement en position intermédiaire souhaitée

2 fois ▲ ou 2 fois ▼		En une seconde, appuyez 2 fois sur la touche de déplacement correspondant à la position intermédiaire souhaitée. <ul style="list-style-type: none"> ▸ Le tablier/La toile se déplace dans la position intermédiaire affectée à la touche de déplacement.
----------------------------	--	---

Effacement de la position intermédiaire souhaitée

2 fois ▲ ou 2 fois ▼		Déplacez le tablier/la toile dans la position intermédiaire à effacer.
■ + ▲ ou ■ + ▼	(M) 2x	Appuyez en premier lieu sur la touche ARRÊT puis, dans les 3 secondes qui suivent, sur la touche de déplacement affectée à la position intermédiaire, et maintenez les deux touches enfoncées. <ul style="list-style-type: none"> ▸ Le moteur tubulaire confirme la programmation. ▸ La position intermédiaire a été supprimée.

Programmation d'autres émetteurs

i Outre l'émetteur maître, il est également possible de programmer au maximum 15 émetteurs dans le moteur tubulaire.

● 3s	(M) 1x	Appuyez pendant 3 secondes sur la touche de programmation de l'émetteur maître programmé. <ul style="list-style-type: none"> ▸ Le moteur tubulaire confirme la programmation.
● 3s	(M) 1x	Appuyez maintenant pendant 3 secondes sur la touche de programmation d'un nouvel émetteur, que le moteur tubulaire ne connaît pas encore. Vous activez ainsi pendant 3 minutes le mode de programmation du moteur tubulaire pour un nouvel émetteur. <ul style="list-style-type: none"> ▸ Le moteur tubulaire confirme la programmation.
● 3s	(M) 2x	Appuyez maintenant pendant 3 secondes une nouvelle fois sur la touche de programmation du nouvel émetteur que vous souhaitez programmer. <ul style="list-style-type: none"> ▸ Le moteur tubulaire confirme la programmation. ▸ Le nouvel émetteur est maintenant programmé.

Effacement de l'émetteur

Effacement des émetteurs un à un

i L'émetteur maître programmé ne peut pas être effacé. La programmation peut seulement être remplacée (cf. Programmation de l'émetteur maître [► 11]).

● 3s	(M) 1x	Appuyez pendant 3 secondes sur la touche de programmation de l'émetteur maître. ▷ Le moteur tubulaire confirme la programmation.
● 3s	(M) 1x	Appuyez maintenant pendant 3 secondes sur la touche de programmation de l'émetteur que vous souhaitez effacer. ▷ Le moteur tubulaire confirme la programmation.
● 10s	(M) 2x	Appuyez ensuite une nouvelle fois pendant 10 secondes sur la touche de programmation de l'émetteur que vous souhaitez effacer. ▷ Le moteur tubulaire confirme la programmation. ► L'émetteur a été effacé du moteur tubulaire.

Effacement de tous les émetteurs (à l'exception de l'émetteur maître)

● 3s	(M) 1x	Appuyez pendant 3 secondes sur la touche de programmation de l'émetteur maître. ▷ Le moteur tubulaire confirme la programmation.
● 3s	(M) 1x	Appuyez pendant 3 secondes une nouvelle fois sur la touche de programmation de l'émetteur maître. ▷ Le moteur tubulaire confirme la programmation.
● 10s	(M) 2x	Appuyez pendant 10 secondes une nouvelle fois sur la touche de programmation de l'émetteur maître. ▷ Le moteur tubulaire confirme la programmation. ► Tous les émetteurs (à l'exception de l'émetteur maître) ont été effacés du récepteur.

Reprogrammation de l'émetteur maître

Il existe 2 possibilités pour reprogrammer l'émetteur maître :

- Réglage du mode de programmation du moteur tubulaire par la mise sous tension
- Réglage du mode de programmation du moteur tubulaire via le commutateur radio

Réglage du mode de programmation du moteur tubulaire par la mise sous tension

i Pour que le nouvel émetteur maître soit programmé uniquement dans le moteur tubulaire souhaité, tous les autres moteurs tubulaires qui sont branchés sur le même réseau d'alimentation ne doivent plus se trouver en mode de programmation. Après la remise sous tension, exécutez pour cela un ordre d'arrêt ou de déplacement à l'aide de l'émetteur de ces moteurs tubulaires ou poussez le commutateur radio de l'intérieur vers l'extérieur. Si le commutateur radio se trouve déjà dans cette position, poussez-le vers l'intérieur avant de le ramener de nouveau vers l'extérieur.

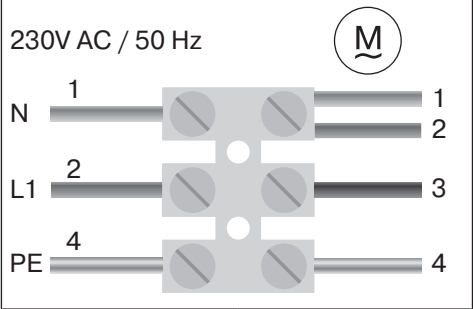
<p>230V AC / 50 Hz</p> 	<p>Coupez le courant du moteur tubulaire puis remettez-le sous tension après 5 secondes.</p> <ul style="list-style-type: none"> ▸ Le moteur tubulaire se trouve en mode de programmation pendant 3 minutes. 				
<table border="1"> <tr> <td>1 = bleu</td> <td>3 = noir</td> </tr> <tr> <td>2 = marron</td> <td>4 = vert-jaune</td> </tr> </table>	1 = bleu	3 = noir	2 = marron	4 = vert-jaune	
1 = bleu	3 = noir				
2 = marron	4 = vert-jaune				
<p>● 10s</p> <p>M 2x</p>	<p>Appuyez pendant 10 secondes sur la touche de programmation du nouvel émetteur maître.</p> <ul style="list-style-type: none"> ▸ Le moteur tubulaire confirme la programmation. ▶ Le nouvel émetteur maître a été programmé et l'ancien émetteur maître a été remplacé. 				

Réglage du mode de programmation du moteur tubulaire via le commutateur radio

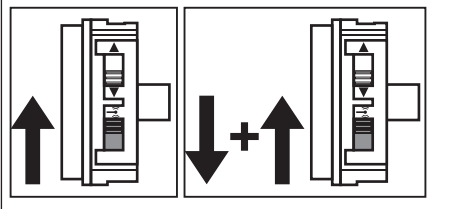
	<p>Poussez le commutateur radio vers l'intérieur. Si le commutateur radio se trouve déjà dans cette position, poussez-le vers l'extérieur avant de le ramener de nouveau vers l'intérieur.</p> <ul style="list-style-type: none"> ▸ Le moteur tubulaire se trouve en mode de programmation pendant 3 minutes.
<p>● 10s</p> <p>M 2x</p>	<p>Appuyez pendant 10 secondes sur la touche de programmation du nouvel émetteur maître.</p> <ul style="list-style-type: none"> ▸ Le moteur tubulaire confirme la programmation. ▶ Le nouvel émetteur maître a été programmé et l'ancien émetteur maître a été remplacé.

Commande sur place avec un bouton poussoir

i Utilisez uniquement un bouton poussoir (contact de fermeture). Branchez uniquement un moteur par interrupteur à position momentanée. La longueur du câble entre le moteur tubulaire et l'interrupteur à position momentanée ne doit pas dépasser 20 m. L'interrupteur à position momentanée ne doit pas être actionné dans les 5 secondes suivant l'activation de la tension de raccordement.

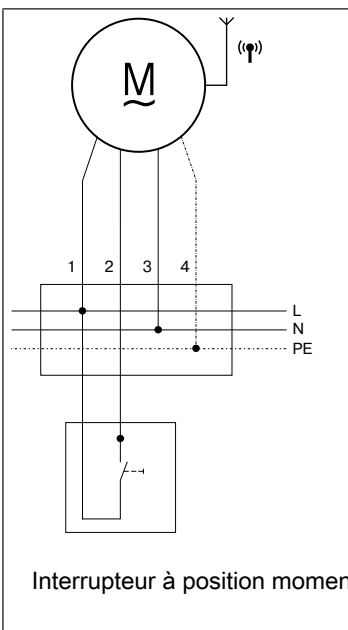
 <p>Interrupteur à position momen</p>	Branchement	
	1 = noir	2 = marron
	3 = bleu	4 = vert-jaune
	Ordres des touches	
	La commande s'effectue en mode séquentiel « montée-arrêt-descente-arrêt ».	
	< 1 seconde	Déplacement en auto-entretien
> 1 seconde	Déplacement en mode homme mort	
Double pression < 1 seconde	Déplacement en position intermédiaire (en alternance, lorsque les deux sont programmés)	

Sécurité antigel supérieure

La sécurité antigel supérieure permet d'entraver le blocage par le gel du volet roulant en position de fin de course supérieure. En effet, le volet roulant s'arrête alors juste avant la butée supérieure. La distance à la butée supérieure est régulièrement contrôlée automatiquement et, le cas échéant, corrigée.

Cette fonction est désactivée à la livraison.

Pour pouvoir l'activer, les deux positions de fin de course doivent être paramétrées.

i La sécurité antigel n'est disponible que si le volet roulant se déplace en position de fin de course supérieure contre une butée permanente. Elle n'est détectable qu'à partir du moment où le tablier/la toile a atteint la butée supérieure 3x depuis la position de fin de course inférieure.

Activation/désactivation de la sécurité antigel supérieure

▲		Déplacez le tablier/la toile dans la position de fin de course supérieure.
● + ■ + ▲ 3 s	(M) 3x	Puis, appuyez sur la touche de programmation et conjointement sur les touches ARRÊT et ▲ pendant environ 3 secondes. ► Le moteur tubulaire confirme la programmation.

Détection d'obstacles



Prudence

La fonction de détection des obstacles n'est active qu'avec la « roue pour détection d'obstacles ».

Assurez-vous également que le moteur soit inséré dans l'axe jusqu'à l'attache de la couronne.

L'utilisation de la détection des obstacles du moteur pour la protection des personnes est interdite. Elle a été exclusivement conçue pour pouvoir protéger les volets roulants ou les protections solaires de tout dommage.

Un moteur correctement installé se coupe lorsqu'un obstacle ou un dérangement est détecté au niveau du volet roulant puis effectue un bref déplacement en sens inverse, libérant ainsi l'obstacle.

Si la marche en sens inverse est interrompue, un nouvel ordre de déplacement est possible uniquement dans le sens inverse. Déplacez le tablier/la toile sans interruption jusqu'à ce que le moteur tubulaire s'arrête automatiquement. Il est alors à nouveau possible de déplacer le tablier/la toile dans les deux sens.

Les obstacles suivants sont détectés :

Dans le sens de la DESCENTE

- Un arrêt anormal du tablier lors de la descente en raison d'objets placés sur le rebord de la fenêtre ou en raison d'un blocage des coulisses latérales.

i Si le moteur tubulaire s'arrête dans la zone de fin de course supérieure, il vérifie une nouvelle fois la présence d'un obstacle.

Afin d'optimiser la fermeture des fentes du tablier du volet roulant en position de fin de course inférieure, la marche en sens inverse est désactivée à partir des 360° environ qui précèdent la fin de course inférieure.

Pour garantir un roulement fiable du tablier du volet roulant dans les coulisses, la détection d'obstacles est désactivée pendant environ 1,5 tour de l'axe, à partir de la position de fin de course supérieure.

Dans le sens de la MONTÉE

- Une augmentation exceptionnellement forte de la sollicitation (p. ex. due au gel sur la lame finale).

Fonction de moustiquaire

Si la fonction de moustiquaire est activée, la détection d'obstacles est déjà activée après un tour de l'axe de 140° environ en partant de la position de fin de course supérieure. Si le tablier du volet roulant se déplace en direction d'une porte de moustiquaire ouverte, le moteur s'arrête et redémarre vers la fin de course supérieure.

Cette fonction est désactivée à la livraison.

Pour pouvoir l'activer, les deux positions de fin de course doivent être paramétrées.

i La fonction de détection des obstacles n'est active qu'avec la « roue pour détection d'obstacles ».
En cas de suppression d'une ou des deux positions de fin de course, cette fonction paramétrée sera également effacée.

Activation/désactivation de la fonction de moustiquaire

▲		Déplacez le tablier/la toile dans la position de fin de course supérieure.
● + ■ + ▼ 3s	(M) 3x	Puis, appuyez sur la touche de syntonisation et conjointement sur les touches ARRÊT et ▼ pendant environ 3 secondes. ► Le moteur tubulaire confirme la programmation.

Programmation des horaires de déplacement

i Cette fonction n'est disponible qu'avec les émetteurs « MemoControl » de la gamme de commandes Centronic de Becker.

Ce moteur tubulaire peut enregistrer un horaire de commutation pour la MONTÉE et la DESCENTE.

Lorsque le curseur est placé sur « Horloge », la MONTÉE et la DESCENTE sont répétées automatiquement toutes les 24 heures.

La position manuelle/automatique du curseur n'influe en rien sur la programmation des horaires de commutation. Les horaires de commutation préalablement enregistrés seront remplacés.

1. Le moteur tubulaire doit être en position de fin de course supérieure pour programmer l'horaire de DESCENTE, et en position de fin de course inférieure pour l'horaire de MONTÉE.
2. Attendez l'heure à laquelle vous souhaitez que l'ordre de déplacement automatique soit exécuté.
3. Au moment désiré, actionnez la touche de direction correspondante et maintenez-la enfoncée jusqu'à ce que le moteur tubulaire s'arrête brièvement, après 6 secondes env., puis redémarre jusqu'à la position de fin de course.
4. Relâchez la touche de direction.

Le moteur tubulaire a enregistré l'horaire actuel pour déplacer le volet/le store dans la direction en question.

Effacement des horaires de déplacement

i En cas d'effacement, les deux horaires de déplacement sont toujours supprimés conjointement.

Pour effacer les horaires de MONTÉE et de DESCENTE, appuyez sur la touche ARRÊT pendant 10 secondes. Le moteur tubulaire confirme la programmation par un bruit de claquement.

Les deux horaires de déplacement sont effacés.

Élimination



Le symbole de poubelle barrée sur le produit indique que l'appareil doit être impérativement éliminé séparément des déchets ménagers. À la fin de sa durée de vie, le produit doit être éliminé séparément et déposé dans un point de collecte des appareils électriques et électroniques.

L'emballage doit être éliminé de manière conforme.

Maintenance

Ces moteurs sont sans entretien.

Caractéristiques techniques Ø35

Moteur tubulaire	P5-16	P9-16
Modèle	C01	
Type	C PROF+ V1	
Couple nominal [Nm]	5	9
Vitesse de sortie [tr/min]	16	16
Plage des commutateurs de fin de course	64 tours	
Tension de raccordement	230 V CA / 50 Hz	
Puissance connectée [W]	85	110
Consommation de courant nominale [A]	0,36	0,47
Mode opératoire	S2 4 min.	
Type de protection	IP 44	
Diamètre minimal de l'axe [mm]	37	
Fréquence	868,3 MHz	
Niveau de pression acoustique d'émission [dB(A)]	≤ 70	

Caractéristiques techniques Ø45

Moteur tubulaire	R8-17	R12-17	R20-17	R30-17	R40-17
Modèle	C01				
Type	C PROF+ V1				
Couple nominal [Nm]	8	12	20	30	40
Vitesse de sortie [tr/min]	17	17	17	17	17
Plage des commutateurs de fin de course	64 tours				
Tension de raccordement	230 V CA / 50 Hz				
Puissance connectée [W]	100	110	160	205	260
Consommation de courant nominale [A]	0,45	0,5	0,75	0,9	1,15
Mode opératoire	S2 4 min.				
Type de protection	IP 44				
Diamètre minimal de l'axe [mm]	47				
Fréquence	868,3 MHz				
Niveau de pression acoustique d'émission [dB(A)]	≤ 70				

Que faire si...

Problème	Comment y remédier
Le moteur tubulaire ne démarre pas.	Programmez un nouvel émetteur.
	Amenez l'émetteur dans la zone de portée du moteur tubulaire.
	Actionnez au moins 5x la touche de déplacement ou la touche d'arrêt de l'émetteur à proximité immédiate du moteur tubulaire.
	Positionnez la/les pile(s) correctement dans l'émetteur ou remplacez-la/les.
	Contrôlez le branchement électrique.
	Le disjoncteur thermique intégré dans le moteur tubulaire s'est déclenché. Attendez que le disjoncteur thermique libère de nouveau le moteur tubulaire.
Impossible de régler l'affectation du sens de rotation sur le moteur tubulaire.	Effacez les positions de fin de course (voir le chapitre Effacement des positions de fin de course) et réglez de nouveau l'affectation du sens de rotation.
L'affectation du sens de rotation est incorrecte après l'effacement des positions de fin de course.	Modifiez le sens de rotation avec l'émetteur maître ou le commutateur de sens de rotation du moteur tubulaire.
Le moteur tubulaire s'arrête au hasard, la poursuite de la course dans la même direction n'est pas possible.	Le moteur tubulaire a reconnu une augmentation de la sollicitation. Faites-le marcher brièvement en sens inverse, puis reprenez la course dans la direction souhaitée.
	Le moteur tubulaire est en surcharge dans l'application. Utilisez un moteur tubulaire avec un couple plus élevé.
	Effacez les fins de course puis réglez-les de nouveau.
Le moteur tubulaire n'enregistre pas les horaires de commutation.	Utilisez un émetteur Centronic possédant un curseur manuel/automatique.

Problème	Comment y remédier
Le moteur tubulaire ne démarre pas à l'horaire paramétré.	Passez du mode manuel au mode automatique. Sur l'un des émetteurs, poussez le curseur de ☞ à ☻. Si le curseur est déjà positionné sur ☻, poussez-le vers ☞ avant de le ramener de nouveau en position ☻.
Les horaires de commutation programmés changent.	Coupures électriques fréquentes sur le secteur 230 V CA. Variations dans la fréquence secteur 50 Hz. Utilisez un émetteur de type « TimeControl » et réglez l'horaire de commutation souhaité.
Le moteur n'atteint pas la position de fin de course déterminée lors de la course de programmation.	Pour des raisons de sécurité, le moteur réagit sensiblement aux obstacles lors de la course de programmation afin d'éviter toute détérioration. Abaissez brièvement puis remontez le tablier/la toile jusqu'à ce qu'il/elle atteigne la position de fin de course supérieure.
Les fentes d'aération du volet roulant ne se ferment pas complètement.	Effacez les positions de fin de course (voir Effacement des positions de fin de course) et réglez-les d'après « au point inférieur » (voir Réglage des positions de fin de course). Dans ce cas, réglez d'abord la position de fin de course inférieure (point inférieur), puis la position de fin de course supérieure.

Exemple de raccordement

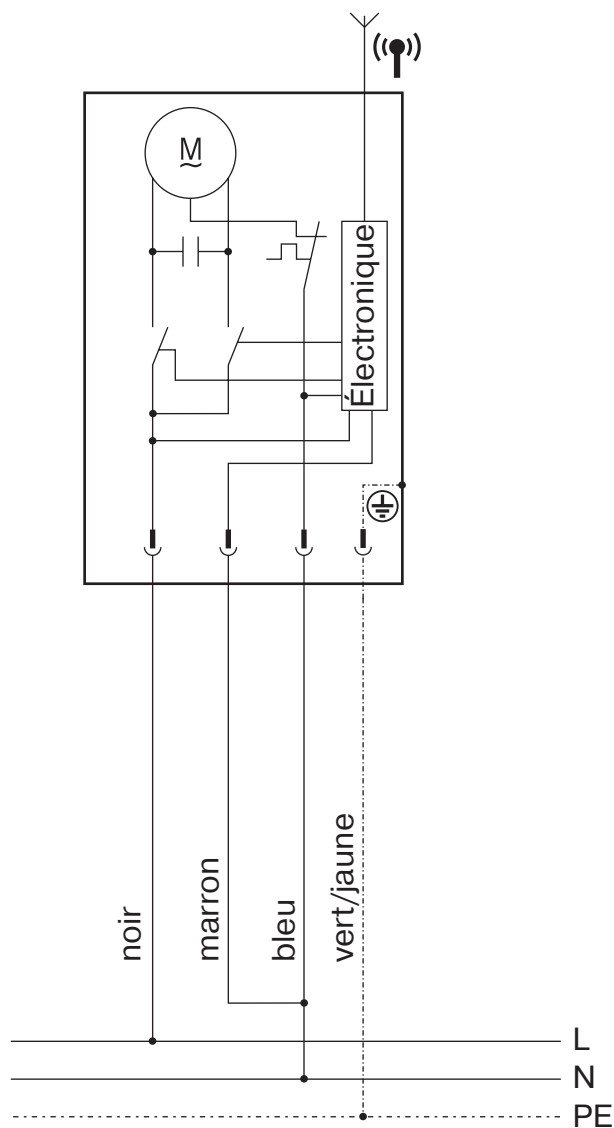

Déclaration de conformité

BECKER-ANTRIEBE GMBH
Friedrich-Ebert-Str. 2 – 4
35764 Sinn, Allemagne



BECKER

- Original -

Déclaration de conformité UE

Document n°: **5100 310 059 0**

Par la présente, nous certifions que la série de produits ci-après

Désignation du produit : **Moteur tubulaire**

Désignation des types : **P3/30.., P4/16.., P5/16.., P5/20.., P5/30.., P9/16.., P13/9.., R7/85.., R8/17.., R12/17.., R18/11.., R20/17.., R30/11.., R30/17.., R35/11.., R40/17.., R50/11.., L44/14.., L50/11.., L50/17.., L60/11.., L60/17.., L70/17.., L80/11.., L80/17.., L100/11.., L120/11..**

Version : **C, R, S, F, P, E, O, A0...Z9, +**

Numéros de série : à partir de **233300001**

est conforme aux dispositions pertinentes des directives suivantes :

Directive 2006/42/CE (MD) L157, 09.06.2006

Directive 2014/53/UE (RED) L153, 22.05.2014

Directive 2011/65/UE (RoHS) L174, 01.07.2011

En outre, les objectifs de sécurité prévus par la **directive basse tension 2014/35/UE** ont été respectés conformément à l'annexe I, point 1.5.1 de la directive 2006/42/CE.

Normes appliquées :

DIN EN 60335-1:2020

DIN EN 60335-2-97:2017

EN 61000-6-3:2022

EN 301489-3:2019

EN 14202:2004

Responsable de la constitution du dossier technique :

Becker-Antriebe GmbH, Friedrich-Ebert-Str. 2 – 4, 35764 Sinn, Allemagne

Déclaration de conformité établie à :

Sinn, 08.08.2023

Lieu, date

Maik Wiegelmann, Direction

La présente déclaration atteste de la conformité avec les directives mentionnées, mais ne constitue pas une garantie de caractéristiques. Les consignes de sécurité contenues dans la documentation technique jointe au produit doivent impérativement être observées.

CE Antriebe C_ 5100 310 059 0- _fr



BECKER

La mise en service - Moteur tubulaire - Type C01

Installation avec une commande maître



Changer le sens de rotation 2 x click !

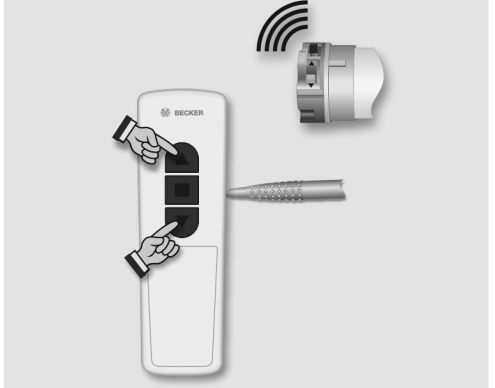

Réglage des fins de course avec butées

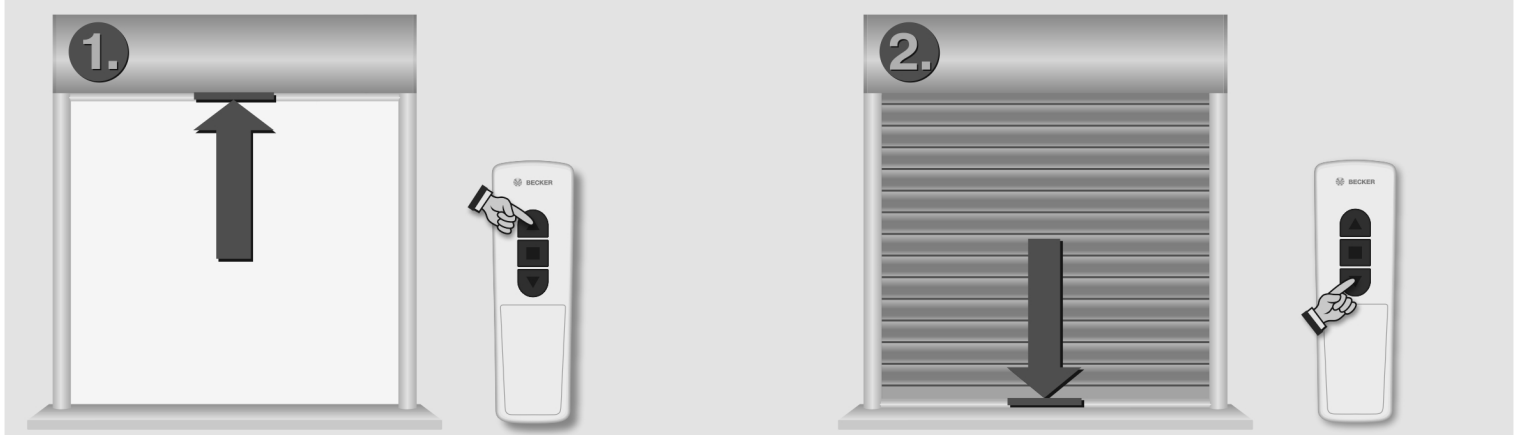

Réglage des Fins de course Point à Point

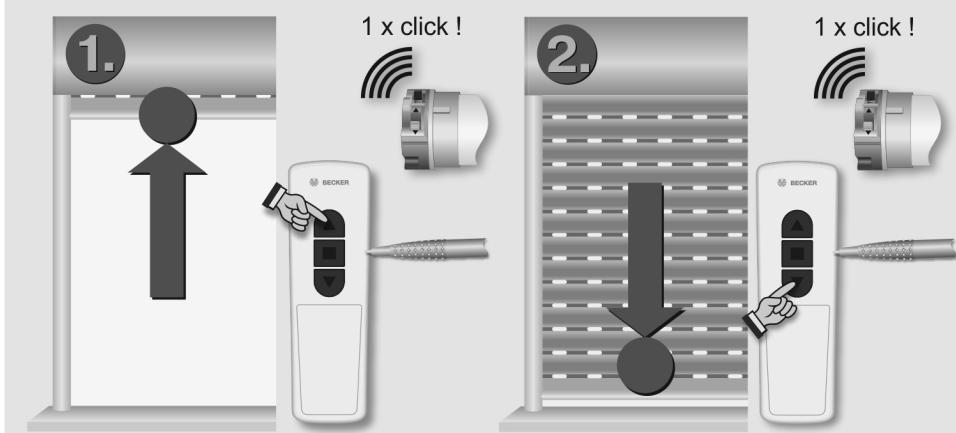

Effacement des fins de course

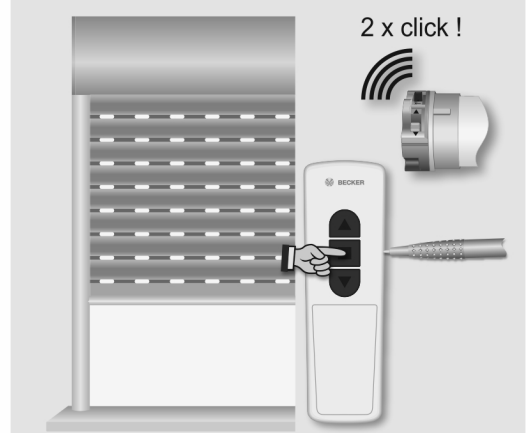

Fonction antigel

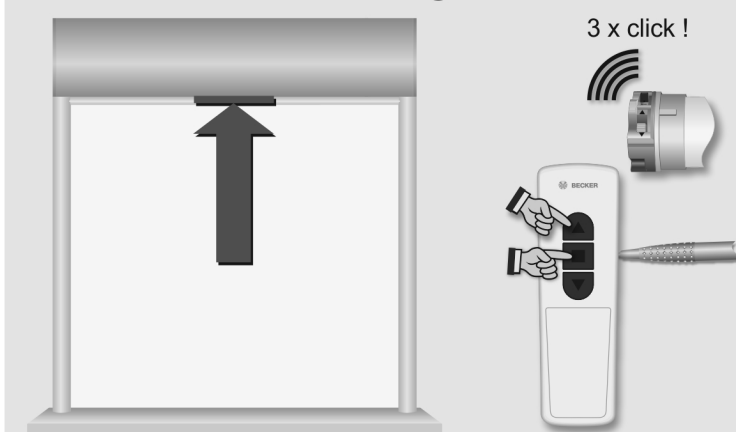

Fonction protection moustiquaire

